

Cassonetto 24

3600 mc/h

Filter Box 24

Codice / Item

Acidi / Acids

PCPR24

Solventi / Solvent

PCPN24

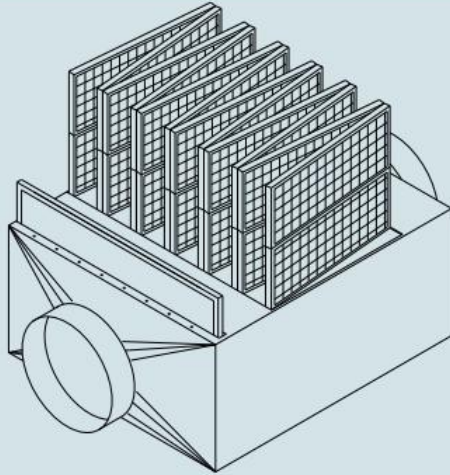

Dimensioni / Dimensions

1450x920x490 mm
Ø 400 mm

Cassonetto filtri a carboni attivi, realizzato interamente in PVC bianco, idoneo per portate fino a 3600 mc/h.

Il codice comprende:

- n. 1 cassonetto
- n. 6 filtri carbone attivo

Accessori a richiesta:

- prefiltro antipolvere PFP024
- Kit supporti per cassonetto PCPSPC24

Filter box for activated charcoal, interely made of white PVC, suitable for airflows until 3600 mc/h.

The item contains:

- n. 1 filter box
- n. 6 activated charcoal

Accessories on request:

- dustproof prefilter PFP024
- filter Box support KIT PCPSPC24