

Cassonetto 10

1500 mc/h

Filter Box 10

Codice / Item

Acidi / Acids

PCPR10

Solventi / Solvent

PCPN10

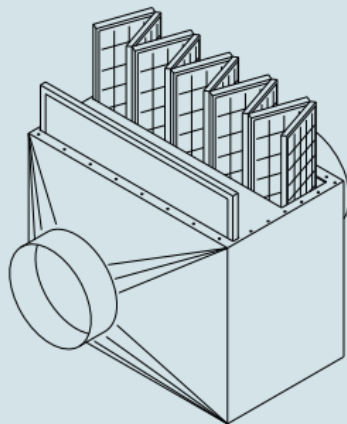

Dimensioni / Dimensions

950x770x590 mm
Ø 315 mm

Cassonetto filtri a carboni attivi, realizzato interamente in PVC bianco, idoneo per portate fino a 1500 mc/h.

Il codice comprende:

- n. 1 cassonetto
- n. 10 filtri carbone attivo

Accessori a richiesta:

- prefiltro antipolvere PFP010
- Kit supporti per cassonetto PCPSPC10

Filter box for activated charcoal, interely made of white PVC, suitable for airflows until 1500 mc/h.

The item contains:

- n. 1 filter box
- n. 10 activated charcoal

Accessories on request:

- dustproof prefilter PFP010
- filter Box support KIT PCPSPC10