

Cassonetto 08

1200 mc/h

Filter Box 08

Codice / Item

Acidi / Acids

PCPR08

Solventi / Solvent

PCPN08

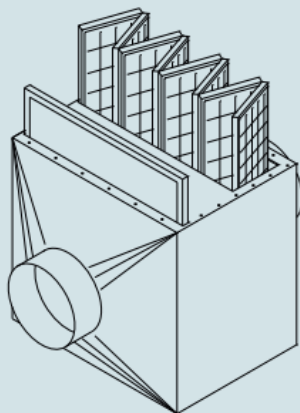

Dimensioni / Dimensions

850x620x590 mm
Ø 250 mm

Cassonetto filtri a carboni attivi, realizzato interamente in PVC bianco, idoneo per portate fino a 1200 mc/h.

Il codice comprende:

- n. 1 cassonetto
- n. 8 filtri carbone attivo

Accessori a richiesta:

- prefiltro antipolvere PFP008
- Kit supporti per cassonetto PCPSPC8

Filter box for activated charcoal, interely made of white PVC, suitable for airflows until 1200 mc/h.

The item contains:

- n. 1 filter box
- n. 8 activated charcoal

Accessories on request:

- dustproof prefilter PFP008
- filter Box support KIT PCPSPC8