

Cassonetto 06

900 mc/h

Filter Box 06

Codice / Item

Acidi / Acids

PCPR06

Solventi / Solvent

PCPN06

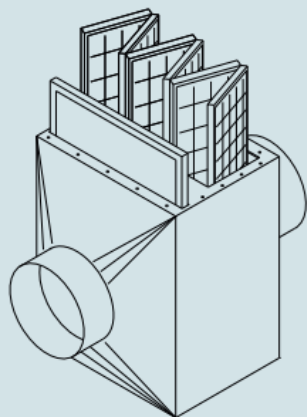

Dimensioni / Dimensions

750x470x590 mm
Ø 250 mm

Cassonetto filtri a carboni attivi, realizzato interamente in PVC bianco, idoneo per portate fino a 900 mc/h.

Il codice comprende:

- n. 1 cassonetto
- n. 6 filtri carbone attivo

Accessori a richiesta:

- prefiltro antipolvere PFP006
- Kit supporti per cassonetto PCPSPC6

Filter box for activated charcoal, interely made of white PVC, suitable for airflows until 900 mc/h.

The item contains:

- n. 1 filter box
- n. 6 activated charcoal

Accessories on request:

- dustproof prefilter PFP006
- filter Box support KIT PCPSPC6